

**EPSON**<sup>®</sup>  
EXCEED YOUR VISION

**LABELWORKS**<sup>™</sup>

LW-600P

Quick Start Guide  
Guide rapide

## Front

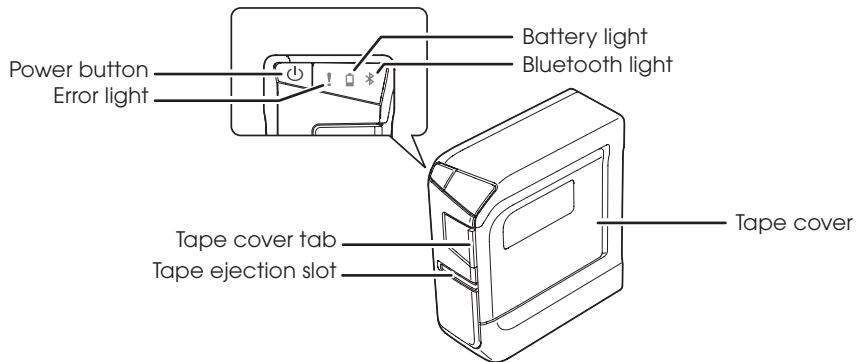

## Back

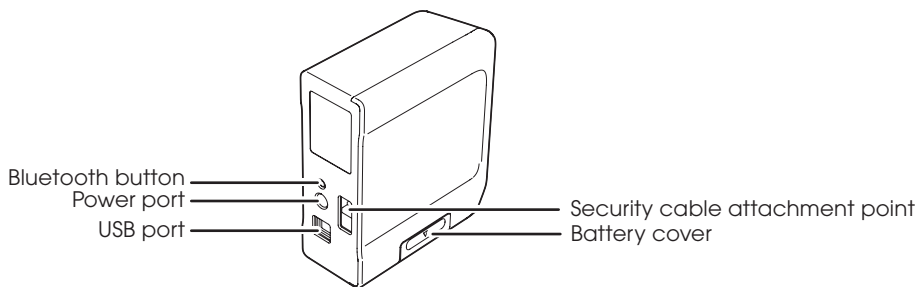

# Contents

Getting Started.....	3	Printed Ribbons .....	17
Unpacking .....	4	Favor bags .....	18
Plugging in.....	4	Hair bows or ponytail holders.....	19
Installing batteries.....	4	Ornaments with ribbon hangers .....	19
Inserting and removing tape cartridges ....	5	Greeting cards .....	20
Turning the printer on or off .....	7	Applying Labels .....	20
Installing Software .....	7	Cleaning the Printer.....	21
Installing software on Windows® or Mac....	7	Printer .....	21
Installing the Epson iLabel app on		Print head.....	21
a mobile device .....	8	Solving Problems .....	21
Connecting to a mobile device using		Status lights.....	22
Bluetooth .....	8	Other problems .....	22
Using the Label Editor Software .....	10	Epson Technical Support .....	24
Creating labels in Windows .....	10	Recycling .....	24
Creating labels in Mac OS X.....	12	Purchase supplies and accessories .....	24
Printing labels.....	13	Registration .....	25
Canceling a print job .....	13		
Special Labels .....	13		
QR and barcode labels.....	14		
Equipment management labels.....	15		
Wrap and flag labels for cables.....	16		

Notices .....	25
About printed labels.....	25
Bluetooth Safety and Specifications.....	25
Declaration of conformity .....	27
Epson America, Inc. Limited Warranty.....	27
Trademarks .....	30

# Getting Started

Your LabelWorks™ LW-600P lets you create labels for any purpose, as well as decorative stickers and personalized ribbons.

Here are some of the things you can do with your LabelWorks printer:

- Manage equipment using text and barcodes.
- Create unique, “hand drawn” labels using your smart device.
- Label cables for easy organization.
- Add a QR code for supplemental information.
- Create professional-looking file and address labels.
- Organize drawers and cabinets in your kitchen, bathroom, and every room of your house.
- Create iron-on labels for clothing, uniforms, backpacks, and other cloth items.
- Print custom ribbons for party favors, gifts, hair decorations, and ornaments.
- Produce glow-in-the-dark labels for light switches and electrical panels.
- Create custom labels to help you identify hazards, emergency supplies, and warning instructions.
- Import your address book to print mailing labels for all your holiday cards.
- Incorporate your own logos, fonts, and other graphics, including photographs.

For more information and instructions on using all the features of the LabelWorks printer and software, see the online *User's Guide* at [epson.com/support/lw600p](https://www.epson.com/support/lw600p).

## Unpacking

Your LabelWorks printer includes the following items:

Printer

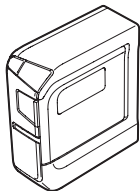

Sample tape cartridge

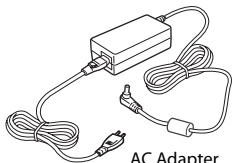

AC Adapter

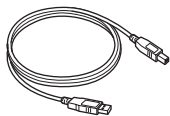

USB cable

## Plugging in

Connect the AC adapter as shown:

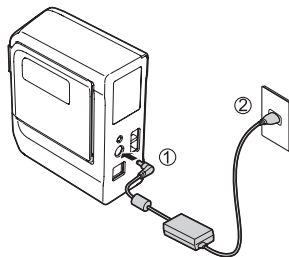

**Note:** Instead of an AC adapter, you can also use 6 AA alkaline batteries (not included).

## Installing batteries

You can use batteries instead of an AC adapter when you are not near a power source.

1. Open the battery cover.

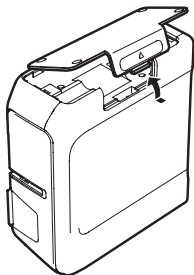

2. Insert 6 AA alkaline batteries, positioning the + and - ends as shown.

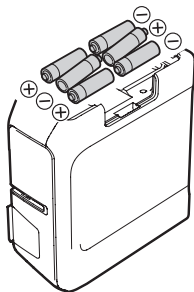

3. Replace the battery cover.

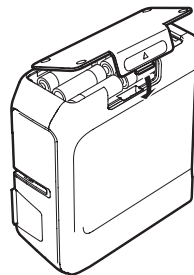

### ***Inserting and removing tape cartridges***

You can use any LabelWorks LC tape, with widths ranging from ~1/4 inch (6 mm) to ~1 inch (24 mm).

Use only label cartridges with this mark: 

See the list on the back cover, or go to **[epson.com/labelworks](http://epson.com/labelworks)** or **[epson.ca/labelworks](http://epson.ca/labelworks)**.

1. Remove any slack from the tape using a pen or a pencil.

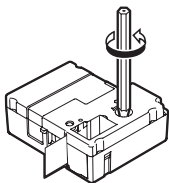

2. Open the tape cover.

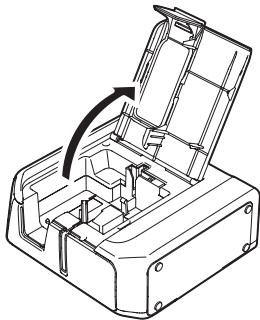

3. Insert the cartridge and press it down firmly until it snaps into place.

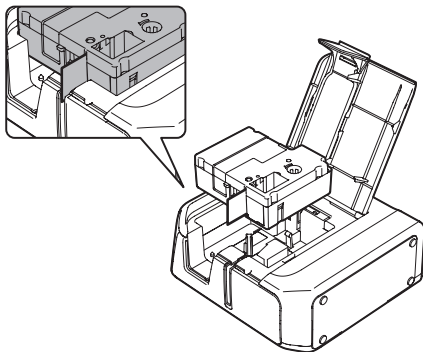

4. Slide the end of the tape into the ejection slot.
5. Close the tape cover.

To remove a tape cartridge, open the cover, grasp the sides of the cartridge and lift it out of the printer.



## Turning the printer on or off

Make sure the AC adapter is connected or batteries are installed.

- Press the  button to turn on the printer.

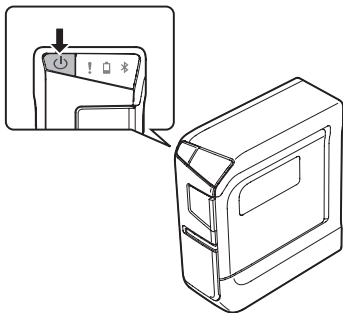

The  light turns on.

**Note:** The Bluetooth® light flashes at different intervals depending on the Bluetooth status; see “Status lights” on page 22.

- When you are finished using the printer, press the  button to turn it off.

**Note:** The printer turns off automatically if it is not used within 8 hours on AC power or 20 minutes on battery power.

## Installing Software

### Installing software on Windows® or Mac

Download the software from:  
**[epson.com/support/lw600p](https://www.epson.com/support/lw600p)**

You can also download the Label Editor Lite software for Mac OS X from the Apple App Store.

Make sure you have the USB cable that came with the printer. Do not connect the printer before installing the software.

**Note:** Be sure to install the printer driver when installing the software.

1. Double-click the software installer you downloaded. Follow the on-screen instructions.
2. When prompted, connect the printer to your computer as shown:

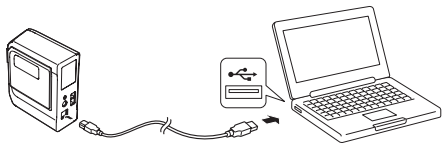

3. Turn the printer on.
4. When the installation finishes, restart your computer.

## ***Installing the Epson iLabel app on a mobile device***

Download the Epson® iLabel app from the Google Play™ Store or the App Store.

## ***Connecting to a mobile device using Bluetooth***



You must install the Epson iLabel app before connecting to the printer.

Check that Bluetooth is enabled on the printer before connecting.

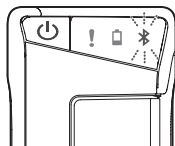
The  light pulses when Bluetooth is enabled.



If Bluetooth is disabled, enable it by following the steps below:

1. Press the  button to turn off the printer.
2. Press the  button and the Bluetooth button at the same time.

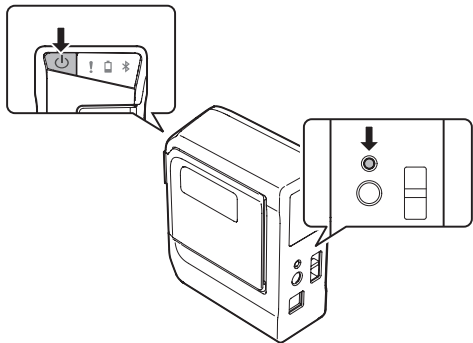

3. Pair your device to the printer. Follow the instructions for your device's operating system below.

## Android™

1. Turn on the mobile device.
2. Go to **Settings > Wireless & Network** and turn on **Bluetooth**.
3. Select **Search for devices**.

Wait while your device scans for the printer.

The printer is displayed when scanning has finished.

4. Select the printer.

Pairing is complete when the printer is listed under Paired Devices.

**Note:** The Bluetooth icon in the status bar does not change after pairing is complete, nor does the connection status display on the Bluetooth settings screen.

5. Open iLabel.
6. Select .
7. Select **Printer**.

## 8. Select **LW-600P**.

The printer is ready to use when you see

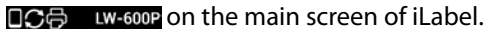

### iOS

1. Turn on the mobile device.

Go to **Settings > Bluetooth** and turn on Bluetooth.

Wait while your device scans for the printer.

2. When printer is displayed under **Devices**, select the printer.

Pairing is complete when the Bluetooth light on the printer is lit.

## Using the Label Editor Software

The Label Editor software lets you create hundreds of label designs quickly and easily. For more information on using the software, see the online *User's Guide*.

### ***Creating labels in Windows***

Once your LabelWorks printer is connected to your computer, you can use the Label Editor software to design your labels or ribbons.

1. Double-click the **Label Editor** icon. You see the New/Open screen:

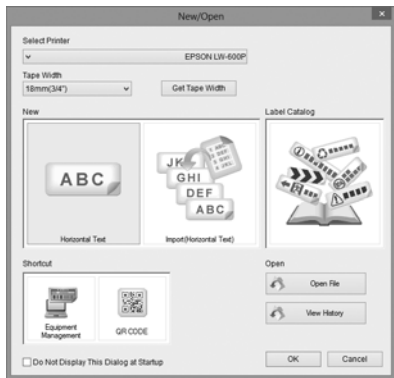

2. Select **Horizontal Text**, then click **OK**. You see a blank label on the main Label Editor screen.

3. Enter text in the label, then click outside the label. You see your text on the label, for example:



- To add a frame, click the **Border** icon and select a border, then click **OK**. Adjust the size and position of the border, then click outside the label.

- To add a symbol, click the **Symbol** icon and select a symbol from one of the categories, then click **OK**. Click the location where you want the symbol to appear.
  - To change the font and size, select the text box, then use the Font Name and Font Size selection boxes. You can use any font installed on your computer.
4. When you're ready to print, click the **Print** icon. Click **Printer Settings** to choose additional options. Select the number of copies, then click **OK** to print.

**Note:** The Label Editor software includes many additional features and label formatting options. See the online *User's Guide* for more information.

## Creating labels in Mac OS X

Once your LabelWorks printer is connected to your Mac, you can use the Label Editor Lite software to design your labels or ribbons.

1. Start the Label Editor Lite software. You see a screen like this:



2. Enter text in the area at the bottom of the screen. You see a preview of the font and size at the top of the screen.
  - To insert an image, date, border, or QR code, click the icons on the screen.
  - To change the font or size, use the drop-down menu at the bottom of the screen. You can use any font installed on your computer.
3. When you're ready to print, click the Print icon. Select the number of copies and any other settings you want, then click **Print**.

**Note:** For more information on using Label Editor Lite, see the online *User's Guide*.

## ***Printing labels***

1. Click **Print**.
2. Confirm the printer and number of copies and click **OK**.

3. Confirm the tape width and click **OK**.  
The label prints.

## ***Canceling a print job***

To cancel a print job, press the **Cancel** button in your software or press the  button.

## **Special Labels**

You can use custom label formats for equipment management, cables, and other applications, including barcode labels. See the online *User's Guide* for instructions on using all the special formats available.

## QR and barcode labels

The Label Editor software can create barcode labels in a variety of formats. These barcodes can be used for inventory management and asset tagging.

The following barcode formats are available: EAN-8, EAN-13, CODE128, CODE39, QR CODE, ITF, CODABAR, UPC-A, UPC-E.

**Note:** Epson recommends the 1-inch wide tape for printing QR codes and barcodes.

1. Click **Barcode** or **QR code**.

2. Enter the data in the Code field and click **OK**.

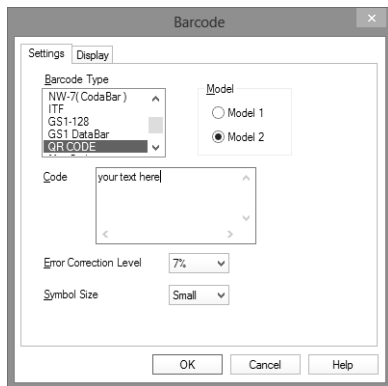

3. Click the location where you want to place the barcode.
4. Click outside of the label to set the barcode in place.
5. Click **Print**.



## QR code creation tips

- QR code recognition is the fastest when using the widest tape available (1 inch [24 mm]).
- QR recognition is faster when using fewer characters; consider using a URL shortening service to reduce the complexity of your QR code.
- While QR codes can be read across a variety of tape types and colors, black print on white tape usually results in the fastest recognition times.
- Be sure you leave a margin around the QR code; text or graphics too close to the QR code may interfere with reading.
- When embedding content from most social media applications, consider your privacy settings.
- When embedding content from file storage services, check the sharing

settings to ensure other people can view the content.

## ***Equipment management labels***

The Label Editor software provides several equipment management templates for making labels, for example:

ProductName	PC
AdminNo.	KDB-01001
Date	1/15/2014
Department	Marketing

You can modify the default text as needed.

1. In the New/Open screen, select **Equipment Management**, and click **OK**.
2. Select a template and click **OK**.
3. Fill the fields in the Data Entry section and click **OK**.

**Note:** You can import a spreadsheet and use the data to fill the template. See the online *User's Guide* for details.

4. Check the font and character size. Make sure all the text and graphics fit on the label.
5. Click **Print**.

### ***Wrap and flag labels for cables***

Wrapped labels are useful for tight spaces or when only a short identifier is necessary. Flag labels provide a larger surface for multiple lines of text.

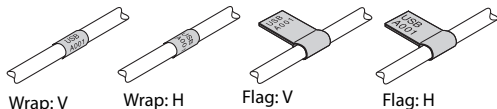

1. If the label is vertical, select **Vertical Alignment**.
2. Set the length of the label.

3. Enter the label text.
4. Print the label.

### **Cable label tips**

- When labeling cables with a flag label, set a specific length for the label. If you use the “Auto” feature, the printed label may be too short causing the text to wrap around the cable, making it difficult to read.
- When adhering the flag label to the cable, loop the label around the cord loosely and stick the ends of the label together, then move inwards toward the cable. This makes it easier to align the ends.
- Add an extra inch or more to your flag label to allow enough blank label to wrap around the cord.
- If space is limited, use narrower tapes (such as 9 mm and 6 mm widths).

- For small cables (1-2 mm), use a flag label to increase readability.
- For wrap labels, repeat a single line of text on multiple lines to improve readability.
- Use multiple wrap labels on a single cord to include more information.
- Include a wrap label on both ends of the cable.
- Do not use a regularly printed label (lengthwise) as a wrap label — bending the cord will eventually cause the label to detach from the cord.
- Use reflective labels in dark locations where visibility is limited.

## Printed Ribbons

Personalized ribbons provide the perfect accent on gifts and decorations for all occasions, for example:

- Party favors
- Wedding and baby showers
- Flower arrangements
- Bakery gifts
- Hair decorations
- Toys

The Label Editor software makes it easy to print creative ribbon designs and even import your own graphics to match party themes and corporate logos. For more information, see the online *User's Guide*.

You can use personalized ribbons for hundreds of decoration and gift projects. This section includes a few ideas to get you started.

## ***Favor bags***

Make customized favor bags for wedding or baby showers, holidays, birthdays, and other special occasions. You can add symbols or a frame on the ribbon to match the party's theme.



### **1. Create your ribbon.**

For weddings and showers, enter the couple's names, add spaces, then insert the wedding date. Add an appropriate frame.

2. Print your ribbon design.
3. Cut a 12-inch circle of tulle, cellophane, or other lightweight material.
4. Drop a small amount of candy in the center of the circle.
5. Wrap the material around the candy, and use your printed ribbon to tie it together with a knot or bow. Make sure you twist the ribbon when you tie it so you can see the printed design on both ends.

## ***Hair bows or ponytail holders***

Print personalized hair decorations for your favorite little girl or matching ponytail holders for the whole team.



1. Enter the text and symbols.
2. Print your ribbon.
3. Tie the ribbon around an elastic ponytail holder. Or, tie a bow and glue it to a hair clip.

Make sure you twist the ribbon when tying it so you can see the printed design on both ends.

## ***Ornaments with ribbon hangers***

Printed ribbon makes a perfect Christmas ornament hanger.

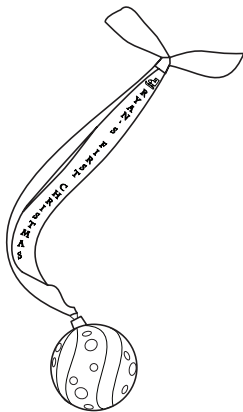

1. Set the length of your label.
2. Create your ribbon design with vertical text and symbols.

3. Make sure you add enough spaces at the end of the ribbon so that you can loop it through the ornament hook.
4. Print your ribbon.
5. Thread the ribbon through the ornament hook and tie the ends together as shown.
6. Hang your ornament on the tree.

## ***Greeting cards***

Add ribbon embellishments to personalize a ready-made card or create your own card.



1. Enter the text and symbols for your greeting.
2. Print the ribbon or ribbons.
3. Trim the ribbons if necessary, then glue them to the card.

## **Applying Labels**

For most labels, attachment is a simple process, as described below.

For information on applying iron-on labels, see the next section.

1. Peel off the backing.

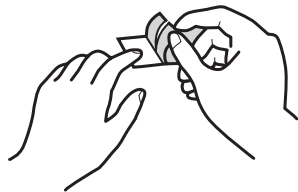

2. Place the label on the desired surface and press it down firmly.



## Cleaning the Printer

**Caution:** Always turn the printer off before cleaning.

### **Printer**

Wipe the printer with a soft, dry cloth. Never use solvents or chemicals such as benzene, paint thinner, or alcohol.

### **Print head**

If streaks or smears appear on printouts, use a cotton swab or similar materials to wipe the dirt off of the print head.

1. Open the tape cover.
2. Clean the print head.

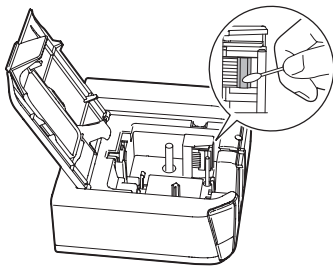

3. Close the tape cover.

## Solving Problems

If you have a problem with your LabelWorks printer, check the LabelWorks software for error messages. See the online *User's Guide* for additional troubleshooting suggestions.

## Status lights

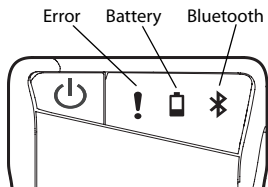

Light	Condition	Printer status
Bluetooth symbol	Pulsing	Bluetooth enabled
	On	Bluetooth connection established
	Flashing quickly	Performing operation such as printing or label cutting
	Flashing (once every 5 seconds)	Bluetooth disabled
Battery icon	On	Low batteries; replace batteries soon.
	Flashing quickly	Replace batteries
Exclamation mark icon	Flashing quickly	Printer error. Check the message displayed on the connected device.

## Other problems

### Printer does not turn on

- Check that the power cable is connected properly, or that batteries have been properly inserted. If the printer still does not turn on, contact Epson.
- Check your computer monitor or mobile device for any messages.

### Unable to establish a Bluetooth connection (pairing)

- Check if the printer's Bluetooth symbol light is pulsing. If not, enable Bluetooth on the printer and try pairing with the printer again. See "Connecting to a mobile device using Bluetooth" on page 8.
- Check if the printer is communicating with another mobile device. The printer can only communicate with one device at a time.



- Check your mobile device for any messages.

### **Bluetooth connection was interrupted while pairing**

- Check to see if the printer's  light is pulsing. If it is not, enable Bluetooth on the printer and try pairing the printer again. See "Connecting to a mobile device using Bluetooth" on page 8.
- If the printer is connected to a computer with a USB cable, it won't be able to communicate using Bluetooth. Unplug the printer's USB connection, then try pairing the printer again.
- Check your mobile device for any messages.

### **Printer does not print**

- Check your computer monitor or mobile device for any messages.

- Check that the USB cable is connected correctly, the tape cartridge is installed correctly, and that the cover is closed.
- Make sure your printer is selected in your printing software.
- The printer driver may not be installed correctly if the computer was not restarted after installing the driver. Reinstall the printer driver.

### **Text does not print properly**

Check that the tape cartridge is installed correctly.

### **Lines appear on printed labels**

The print head is dirty. Clean the print head. See "Cleaning the Printer" on page 21.

### **Labels are not cut automatically**

Windows only: Make sure the Cut Settings is set to **Cut each label**.

## Epson Technical Support

Visit **epson.com/support** (U.S.) or **epson.ca/support** (Canada) where you can view manuals, get FAQs, or e-mail Epson.

To speak with a support specialist, call:

**U.S.:** (562) 276-7245, 6 AM to 8 PM, Pacific Time, Monday through Friday, and 7 AM to 4 PM, Saturday.

**Canada:** (905) 709-2567, 6 AM to 8 PM, Pacific Time, Monday through Friday, and 7 AM to 4 PM, Saturday.

Days and hours of support are subject to change without notice. Toll or long distance charges may apply.

## *Recycling*

Epson offers a recycling program for end of life products. Please go to **epson.com/recycle** for information on how to return your products for proper disposal.

## *Purchase supplies and accessories*

Epson offers a wide array of tapes for multiple uses. You can purchase tape cartridges and accessories at:

**epson.com/labelworks** (U.S. sales) or **epson.ca/labelworks** (Canadian sales).

You can also purchase supplies from an Epson authorized reseller. To find the nearest one, call 800-GO-EPSON (800-463-7766).

# Registration

To receive special offers and updates on new tapes, make sure you register your LabelWorks printer.

Go to **epson.com/labelworks** (U.S.) or **epson.ca/labelworks** (Canada) and select **Product Registration**.

# Notices

## *About printed labels*

Attached labels and adhesive are affected by the type of surface and by environmental conditions such as humidity and heat. Labels may peel off, curl, or fade; printed characters may fade; color may be left behind after removing the label; adhesive may become stuck to the attached surface.

Epson is not responsible for any damage or loss caused by labels or adhesive.

## *Bluetooth Safety and Specifications*

Manufacture: Fujitsu Component Limited  
Type: MBH7BTZ42

This document provides safety instructions and describes the specifications. Read this document carefully before use to ensure your safety and product performance.

### **U.S.**

Contains FCC ID: SQK-MBH7BTZXXC2

This device complies with Part 15 of the FCC Rules. Operation is subject to the following two conditions: (1) This device may not cause harmful interference, and (2) this device must accept any interference received, including interference that may cause undesired operation.

This equipment has been tested and found to comply with the limits for a Class B digital device, pursuant to Part 15 of the FCC Rules. These limits are designed to provide reasonable protection against harmful interference in a residential installation. This equipment generates, uses and can radiate radio frequency energy and, if not installed and used in accordance with the instructions, may cause harmful interference to radio

communications. However, there is no guarantee that interference will not occur in a particular installation. If this equipment does cause harmful interference to radio or television reception, which can be determined by turning the equipment off and on, the user is encouraged to try to correct the interference by one of the following measures:

- Reorient or relocate the receiving antenna.
- Increase the separation between the equipment and receiver.
- Connect the equipment into an outlet on a circuit different from that to which the receiver is connected.
- Consult the dealer or an experienced radio/TV technician for help.

An AC adaptor with a ferrite core must be used for RF interference suppression.

**Warning: The connection of a non-shielded equipment interface cable to this equipment will invalidate the FCC Certification or Declaration of this device and may cause interference levels which exceed the limits established by the FCC for this equipment. It is the responsibility of the user to obtain and use a shielded equipment interface cable with this device. If this equipment has more than**

**one interface connector, do not leave cables connected to unused interfaces. Changes or modifications not expressly approved by the party responsible for compliance could void the user's authority to operate this equipment.**

This transmitter must not be co-located or operating in conjunction with any other antenna or transmitter.

Radiation Exposure Statement:

This equipment complies with FCC radiation exposure limits set forth for an uncontrolled environment. This equipment should be installed and operated with minimum distance 7.8 inches (20 cm) between the radiator and your body.

## Industry Canada (IC) Notices

Contains IC: 337L-MBH7BTZXXC2

This Class B digital apparatus complies with Canadian ICES-003.

This device complies with RSS-210 of the Industry Canada Rules. Operation is subject to the following two conditions: (1) This device may not cause harmful interference, and (2) this device must accept any interference received, including interference that may cause undesired operation.

## Radiation Exposure Statement:

This equipment complies with IC radiation exposure limits set forth for an uncontrolled environment. This equipment should be installed and operated with minimum distance 20 cm between the radiator and your body.

## ***Declaration of conformity***

According to 47CFR, Part 2 and 15, Class B Personal Computers and Peripherals; and/or CPU Boards and Power Supplies used with Class B Personal Computers

We: Epson America, Inc.  
Located at: 3840 Kilroy Airport Way,  
MS 3-13, Long Beach, CA 90806  
Telephone: (562) 981-3840

Declare under sole responsibility that the product identified herein, complies with 47CFR Part 2 and 15 of the FCC rules as a Class B digital device. Each product marketed, is identical to the representative unit tested and found to be compliant with the standards. Records maintained continue to reflect the equipment being produced can be expected to be within the variation accepted, due to quantity production and testing on a statistical basis as required by 47CFR §2.909. Operation

is subject to the following two conditions: (1) this device may not cause harmful interference, and (2) this device must accept any interference received, including interference that may cause undesired operation.

Trade Name: Epson  
Type of Product: Label printer  
Model: LW-600P

## ***Epson America, Inc. Limited Warranty***

**What Is Covered:** Epson America, Inc. (“Epson”) warrants to the original retail purchaser that the Epson label-printing device and its consumables and accessories covered by this limited warranty statement (each, a “product”), if purchased and operated only in the United States, Canada, or Puerto Rico, will be free from defects in workmanship and materials for a period of one (1) year from the date of original purchase, in the case of the label-printing device, and for a period of thirty (30) days for mechanical defect from the date of original purchase, in the case of its consumables or accessories. Consumables include label and tape rolls and cassettes. Accessories include an AC adaptor. For warranty service, you must provide proof of the date of original purchase.

**What Epson Will Do To Correct Problems:** Should your Epson product prove defective during the warranty period, please call the Epson Connection at (562) 276-7245 (U.S. and Puerto Rico) or (905) 709-2567 (Canada) for warranty repair instructions and return authorization. An Epson service technician will provide telephone diagnostic service to determine whether the product requires service. If service is needed, Epson will, at its option, exchange or repair the product without charge for parts or labor. If Epson authorizes an exchange for the defective unit, Epson will ship a replacement product to you, freight prepaid, so long as you use an address in the United States, Canada, or Puerto Rico. Shipments to other locations will be made freight collect. You are responsible for securely packaging the defective unit and returning it to Epson within five (5) working days of receipt of the replacement. Epson requires a debit or a credit card number to secure the cost of the replacement product in the event that you fail to return the defective one. If Epson authorizes repair instead of exchange, Epson will direct you to send your product to Epson or its authorized service center, where the product will be repaired and sent back to you. You are responsible for packing the product and for all costs to and from the Epson authorized service center. When warranty service involves the exchange of the product or a part, the item

replaced becomes Epson property. The replacement product or part may be new or refurbished to the Epson standard of quality, and, at Epson's option, may be another model of like kind and quality. Exchange products and parts assume the remaining warranty period of your original product covered by this limited warranty.

**What This Warranty Does Not Cover:** This warranty covers only normal use in the United States, Canada, or Puerto Rico. Using this product for continuous production or similar high duty purposes is not considered normal use; damage, maintenance or service from such use will not be covered under this warranty. This warranty is not transferable. This warranty does not cover damage to the Epson product caused by parts or supplies not manufactured, distributed or certified by Epson. This warranty does not cover third party parts, components, or peripheral devices added to the Epson product after its shipment from Epson, e.g., dealer or user-added boards or components. Epson is not responsible for warranty service should the Epson label or logo or the rating label or serial number be removed or should the product fail to be properly maintained or fail to function properly as a result of misuse, abuse, improper installation, neglect,

improper shipping, damage caused by disasters such as fire, flood, and lightning, improper electrical current, software problems, interaction with non-Epson products, or service other than by an Epson Authorized Servicer. If a claimed defect cannot be identified or reproduced, you will be held responsible for the costs incurred.

**DISCLAIMER OF WARRANTIES:** THE WARRANTY AND REMEDY PROVIDED ABOVE ARE EXCLUSIVE AND IN LIEU OF ALL OTHER EXPRESSED OR IMPLIED WARRANTIES INCLUDING, BUT NOT LIMITED TO, THE IMPLIED WARRANTIES OF MERCHANTABILITY, FITNESS FOR A PARTICULAR PURPOSE AND NON-INFRINGEMENT. UNLESS STATED HEREIN, ANY STATEMENTS OR REPRESENTATION MADE BY ANY OTHER PERSON OR FIRM ARE VOID.

**Remedies:** Your exclusive remedy and Epson's entire liability for a material breach of this Agreement will be limited to a refund of the price paid for the EPSON products covered by this Agreement. Any action for breach of warranty must be brought within 3 months of the expiration date of the warranty. Epson is not liable for performance delays or for nonperformance due to causes beyond its reasonable control. Except as provided in this written warranty, neither Epson nor its affiliates shall be liable for any loss, inconvenience, or

damage, including direct, special, incidental or consequential damages, including lost profits, cost of substitute equipment, downtime, claims of third parties, including customers, or injury to property, resulting from the use or inability to use the Epson products, whether resulting from a breach of warranty or any other legal theory. Some jurisdictions do not allow limits on warranties or remedies for breach in certain transactions. In such jurisdictions, the limits in this paragraph and the preceding paragraph may not apply.

In Canada, warranties include both warranties and conditions.

**Arbitration, Governing Laws:** Any disputes arising out of this Agreement will be settled by arbitration to be conducted in Los Angeles, California, in accordance with the commercial Arbitration Rules of the American Arbitration Association, and judgment upon the award rendered by the arbitrator(s) may be entered in any court having jurisdiction thereof. This Agreement shall be construed in accordance with the laws of the State of California, except this arbitration clause which shall be construed in accordance with the Federal Arbitration Act.

To find the Epson Authorized Reseller nearest you, visit our website at: [epson.com](http://epson.com).

To find the Epson Customer Care Center nearest you, visit [epson.com/support](http://epson.com/support).

You can also write to: Epson America, Inc., P.O. Box 93012, Long Beach, CA 90809-3012

## ***Trademarks***

EPSON is a registered trademark, EPSON Exceed Your Vision is a registered logomark, and LabelWorks and LC TAPE are trademarks of Seiko Epson Corporation. Epson Connection is a service mark of Epson America, Inc.

Mac and Mac OS are trademarks of Apple Inc., registered in the U.S. and other countries.

Google Play and Android are trademarks of Google Inc.

General Notice: Other product names used herein are for identification purposes only and may be trademarks of their respective owners. Epson disclaims any and all rights in those marks.

This information is subject to change without notice.

© 2013 Epson America, Inc., 10/13





# Table des matières

Pour commencer.....	33	Étiquettes spéciales.....	45
Déballage.....	34	Étiquettes de code QR et de code	
Branchement de l'imprimante.....	35	à barres.....	46
Installation des piles.....	35	Étiquettes d'identification de	
Retrait et installation des cartouches		l'équipement.....	47
de ruban d'étiquettes.....	36	Étiquettes enroulées et étiquettes	
Mise sous tension ou hors tension de		drapeau pour câbles.....	48
l'imprimante.....	38	Rubans personnalisés.....	50
Installation du logiciel.....	39	Sacs cadeaux pour invités.....	50
Installation du logiciel sous		Boucles pour cheveux ou rubans	
Windows® ou Mac.....	39	pour queue de cheval.....	51
Installation de l'application Epson		Ornements avec support en ruban.....	52
iLabel sur un appareil mobile.....	39	Cartes de souhaits.....	53
Connexion à un appareil mobile		Application des étiquettes.....	53
via Bluetooth.....	40	Nettoyage de l'imprimante.....	54
Utilisation du logiciel Label Editor.....	42	Imprimante.....	54
Création d'étiquettes sous Windows.....	42	Tête d'impression.....	54
Création d'étiquettes sous Mac OS X.....	44	Résolution des problèmes.....	54
Impression d'étiquettes.....	45	Témoins d'état.....	55
Annulation de l'impression.....	45	Autres problèmes.....	55

Soutien technique Epson .....	57
Recyclage .....	58
Achat de consommables et d'accessoires .....	58
Enregistrement du produit .....	58
Avis .....	59
À propos des étiquettes imprimées .....	59
Consignes de sécurité et caractéristiques du module Bluetooth. ....	59
Déclaration de conformité .....	61
Garantie limitée d'Epson America, Inc. ....	61
Marques de commerce .....	64

## Pour commencer

Votre imprimante LabelWorks<sup>MC</sup> LW-600P vous permet de créer des étiquettes en tout genre, ainsi que des autocollants décoratifs et des rubans personnalisés.

Voici quelques exemples de projets que vous pouvez accomplir avec votre imprimante LabelWorks:

- Créer un système de gestion de l'équipement à l'aide de texte et de codes à barres.
- Créer d'unique étiquettes « dessinées à la main » à l'aide de votre appareil intelligent.
- Étiqueter des câbles pour faciliter l'organisation.
- Ajouter un code QR contenant des informations supplémentaires.
- Créer des étiquettes pour onglets et des étiquettes d'adresse professionnelles.
- Organiser vos tiroirs et vos armoires dans la cuisine, la salle de bain ou toute autre pièce de votre maison.
- Créer des étiquettes thermocollantes pour des vêtements, des uniformes, des sacs à dos et d'autres articles en tissu.
- Imprimer des rubans personnalisés pour des fêtes à thème, des cadeaux, des coiffures et des ornements.
- Créer des étiquettes luminescentes pour les interrupteurs muraux et les panneaux électriques.
- Créer des étiquettes personnalisées pour vous aider à identifier des zones dangereuses, des trousse d'urgence et des instructions importantes.

- Importer votre carnet d'adresses afin d'imprimer des étiquettes d'adresse pour toutes vos cartes des fêtes.
- Incorporer vos propres logos, polices de caractère et autres graphismes, incluant des photos.

Pour plus d'informations et d'autres instructions sur la façon d'utiliser toutes les fonctions de l'imprimante et du logiciel LabelWorks, consultez le *Guide de l'utilisateur* en ligne à l'adresse [epson.com/support/lw600p](http://epson.com/support/lw600p) (États-Unis) ou [epson.ca/support/lw600pfr](http://epson.ca/support/lw600pfr) (Canada).

## Déballage

Votre imprimante LabelWorks comprend les éléments suivants :

Imprimante

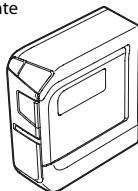

Cartouche de ruban d'étiquettes (échantillon)

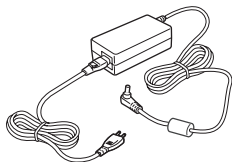
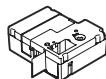

Adaptateur secteur

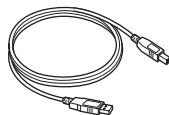

Câble USB

## **Branchement de l'imprimante**

Branchez l'adaptateur secteur tel qu'illustré :

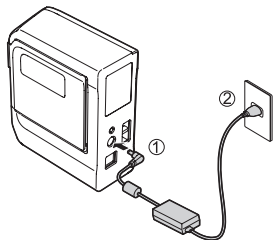

**Remarque :** Au lieu d'un adaptateur secteur, vous pouvez aussi utiliser 6 piles alcalines AA (non incluses).

## **Installation des piles**

Vous pouvez utiliser des piles au lieu d'un adaptateur secteur lorsque vous n'avez pas accès à une source d'électricité.

1. Ouvrez le couvercle des piles.

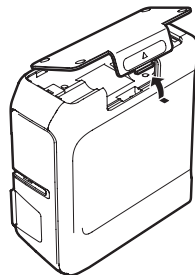

2. Insérez 6 piles alcalines AA en positionnant les bornes + et - comme illustré.

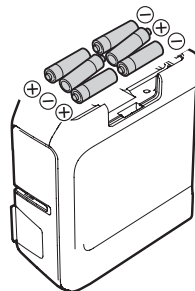

3. Remplacez le couvercle des piles.

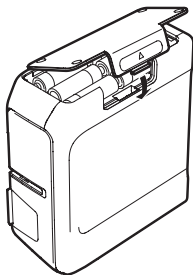

### ***Retrait et installation des cartouches de ruban d'étiquettes***

Vous pouvez utiliser n'importe quel ruban d'étiquettes LabelWorks LC d'une largeur variant entre ~1/4 po (6 mm) et ~1 po (24 mm).

N'utilisez que des cartouches de ruban d'étiquettes arborant ce symbole :



Consultez la liste au verso de ce guide, ou visitez le site **epson.com/labelworks** ou **epson.ca/labelworks** (site Web présenté en anglais seulement).

1. Resserrez la bobine de ruban d'étiquettes à l'aide d'un crayon ou d'un stylo.

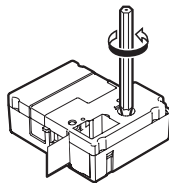

2. Ouvrez le couvercle du logement du ruban d'étiquettes.

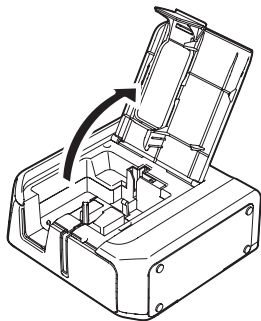

3. Insérez la cartouche et appuyez fermement sur celle-ci jusqu'à ce qu'elle s'enclenche dans le logement.

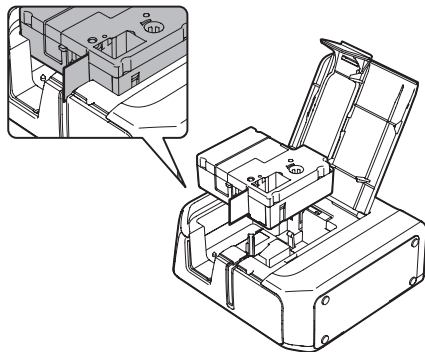

4. Insérez l'extrémité du ruban d'étiquettes dans la fente d'éjection.
5. Fermez le couvercle du logement.

Pour retirer une cartouche de ruban d'étiquettes, ouvrez le couvercle, agrippez les côtés de la cartouche et retirez-la de l'imprimante.

## **Mise sous tension ou hors tension de l'imprimante**

Assurez-vous que l'adaptateur secteur est branché ou que les piles sont installées.

- Appuyez sur le bouton  pour allumer l'imprimante.

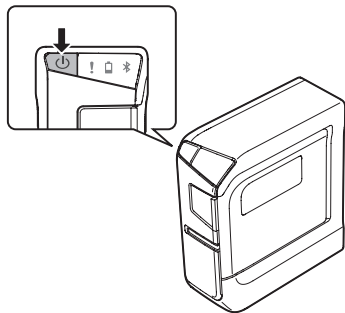

Le témoin  s'allume.

**Remarque :** Le témoin Bluetooth® clignotera à différents intervalles selon l'état du signal Bluetooth; consultez la section « Témoins d'état » à la page 55 pour plus de détails.

- Lorsque vous avez terminé d'utiliser l'imprimante, appuyez sur le bouton  pour l'éteindre.

**Remarque :** L'imprimante s'éteint automatiquement après 8 heures d'inactivité lorsqu'elle est branchée avec un adaptateur secteur, ou 20 minutes d'inactivité lorsqu'elle fonctionne avec des piles.



# Installation du logiciel

## **Installation du logiciel sous Windows® ou Mac**

Téléchargez le logiciel sur le site : **epson.com/support/lw600p** (États-Unis) ou **epson.ca/support/lw600pfr** (Canada).

Vous pouvez aussi télécharger le logiciel Label Editor Lite pour Mac OS X depuis l'App Store d'Apple.

**Remarque :** Le logiciel Label Editor Lite est disponible seulement en anglais pour Mac.

Ayez le câble USB inclus avec l'imprimante sous la main. Ne connectez pas l'imprimante avant d'avoir installé le logiciel.

**Remarque :** Assurez-vous d'installer le pilote de l'imprimante lorsque vous installez le logiciel.

1. Double-cliquez sur l'installateur du logiciel que vous avez téléchargé. Suivez les instructions à l'écran.

2. Lorsque vous y êtes invité, connectez l'imprimante à votre ordinateur comme illustré :

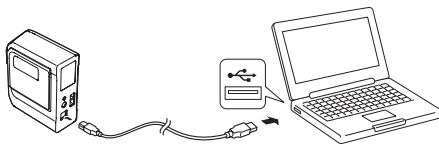

3. Allumez l'imprimante.
4. Lorsque l'installation est terminée, redémarrez votre ordinateur.

## **Installation de l'application Epson iLabel sur un appareil mobile**

Téléchargez l'application Epson® iLabel dans le Google Play<sup>MC</sup> Store ou l'App Store.

## Connexion à un appareil mobile via Bluetooth

Vous devez installer l'application Epson iLabel avant de connecter l'imprimante.

Vérifiez que l'option Bluetooth est activée sur l'imprimante avant d'établir la connexion.

Le témoin  clignote lorsque l'option Bluetooth est activée.

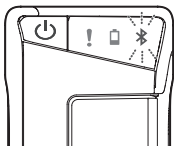

Si l'option Bluetooth est désactivée, activez-la en suivant les étapes ci-dessous :

1. Appuyez sur le bouton  pour éteindre l'imprimante.

2. Appuyez sur le bouton  et le bouton Bluetooth en même temps.

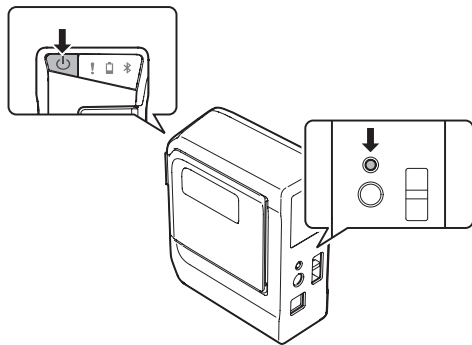

3. Couplez votre appareil avec l'imprimante. Suivez les instructions suivantes selon le système d'exploitation de votre appareil.

### Android<sup>MC</sup>

1. Allumez l'appareil mobile.

2. Accédez à **Paramètres** > **SANS FIL ET RÉSEAUX** et activez l'option **Bluetooth**.

3. Sélectionnez **RECHERCHER APPAREILS**.

Attendez que votre appareil ait terminé de chercher l'imprimante.

L'imprimante s'affichera à l'écran une fois la recherche terminée.

4. Sélectionnez l'imprimante.

Le couplage est terminé lorsque l'imprimante apparaît dans la liste des PÉRIPHÉRIQUES ASSOCIÉS.

**Remarque :** L'icône Bluetooth dans la barre d'état et l'affichage de l'état de la connexion à l'écran des paramètres Bluetooth ne changeront pas une fois le couplage terminé.

5. Ouvrez iLabel.

6. Sélectionnez .

7. Sélectionnez **Imprimante**.

8. Sélectionnez **LW-600P**.

Lorsque  LW-600P apparaît à l'écran principal d'iLabel, l'imprimante est prête à être utilisée.

## iOS

1. Allumez l'appareil mobile.
2. Accédez à **Réglages** > **Bluetooth** et activez l'option Bluetooth.

Attendez que votre appareil ait terminé de chercher l'imprimante.

3. Lorsque l'imprimante apparaît sous **APPAREILS**, sélectionnez-la.

Le couplage est terminé lorsque le témoin Bluetooth de l'imprimante s'allume.

# Utilisation du logiciel Label Editor

Le logiciel Label Editor vous permet de créer des centaines de motifs d'étiquette rapidement et facilement. Pour plus d'informations sur la façon d'utiliser le logiciel, consultez le *Guide de l'utilisateur* en ligne.

## Création d'étiquettes sous Windows

Lorsque votre imprimante LabelWorks est connectée à votre ordinateur, vous pouvez utiliser le logiciel Label Editor pour concevoir vos étiquettes ou vos rubans.

1. Double-cliquez sur l'icône **Label Editor**. L'écran Nouveau/Ouvrir s'affichera :



2. Sélectionnez **Texte horizontal**, puis cliquez sur **OK**. Une étiquette vide s'affichera sur l'écran principal de Label Editor.
3. Saisissez le texte de l'étiquette, puis cliquez à l'extérieur de la zone de

l'étiquette. Le texte apparaîtra sur l'étiquette, comme illustré :

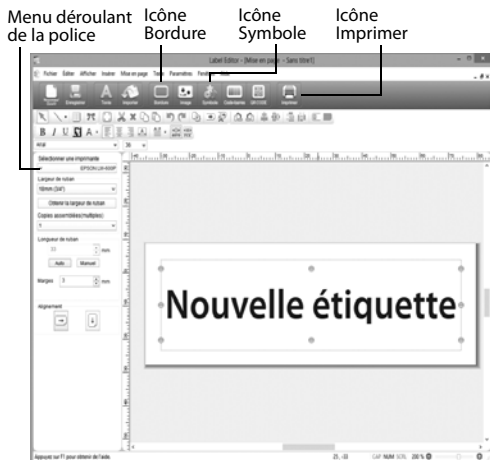

- Pour ajouter une bordure, cliquez sur l'icône **Bordure** et sélectionnez une bordure, puis cliquez sur **OK**. Ajustez la taille et la position de la bordure,

puis cliquez à l'extérieur de la zone de l'étiquette.

- Pour ajouter un symbole, cliquez sur l'icône **Symbole** et sélectionnez un symbole parmi l'une des catégories, puis cliquez sur **OK**. Cliquez sur l'endroit où vous souhaitez placer le symbole.
  - Pour changer la police de caractère et la taille de la police, sélectionnez la zone de texte, puis utilisez les menus déroulants Nom de la police et Taille de la police. Vous pouvez utiliser toute police de caractère installée sur votre ordinateur.
4. Lorsque vous êtes prêt à imprimer, appuyez sur l'icône **Imprimer**. Cliquez sur **Paramètres de l'imprimante** pour choisir des options additionnelles. Sélectionnez le nombre de copies, puis cliquez sur **OK** pour imprimer.

**Remarque :** Le logiciel Label Editor comprend plusieurs fonctions et formats d'étiquettes additionnels. Pour plus d'informations, consultez le *Guide de l'utilisateur* en ligne.

## **Création d'étiquettes sous Mac OS X**

Lorsque votre imprimante LabelWorks est connectée à votre Mac, vous pouvez utiliser le logiciel Label Editor Lite pour concevoir vos étiquettes ou vos rubans (logiciel disponible en anglais seulement pour Mac).

1. Démarrez le logiciel Label Editor Lite. Un écran comme celui-ci s'affichera :



2. Saisissez du texte dans la zone située au bas de l'écran. Un aperçu de la police de caractère et de la taille de la police apparaîtra dans le haut de l'écran.

- Pour insérer une image, une date, une bordure ou un code QR, cliquez sur les icônes correspondantes à l'écran.
  - Pour modifier la police ou la taille de la police, utilisez les menus déroulants au bas de l'écran. Vous pouvez utiliser toute police de caractère installée sur votre ordinateur.
3. Lorsque vous êtes prêt à imprimer, appuyez sur l'icône Imprimer. Sélectionnez le nombre de copies et tout autre paramètre désiré, puis cliquez sur **Imprimer**.

**Remarque :** Pour plus d'informations sur la façon d'utiliser Label Editor Lite, consultez le *Guide de l'utilisateur* en ligne.

## ***Impression d'étiquettes***

1. Cliquez sur **Imprimer**.

2. Confirmez l'imprimante à utiliser et le nombre de copies, puis cliquez sur **OK**.
3. Confirmez la largeur du ruban d'étiquettes et cliquez sur **OK**.

L'étiquette s'imprimera.

## ***Annulation de l'impression***

Pour annuler l'impression, appuyez sur le bouton **Annuler** de votre logiciel ou appuyez sur le bouton ⏏.

## ***Étiquettes spéciales***

Vous pouvez utiliser des formats d'étiquettes spécialement conçus pour l'identification de l'équipement ou de câbles, et pour d'autres applications incluant la création d'étiquettes de code à barres. Consultez le *Guide de l'utilisateur* en ligne pour obtenir des instructions sur tous les formats spéciaux disponibles.

## Étiquettes de code QR et de code à barres

Le logiciel Label Editor peut créer des étiquettes de code à barres dans une variété de formats. Ces codes à barres peuvent être utilisés pour la gestion et le marquage de l'inventaire.

Voici les formats de code à barres disponibles : EAN-8, EAN-13, CODE128, CODE39, QR CODE, ITF, CODABAR, UPC-A, UPC-E.

**Remarque :** Epson recommande l'utilisation de ruban d'étiquettes d'une largeur de 1 po (24 mm) pour imprimer des codes QR et des codes à barres.

1. Cliquez sur **Code-barres** ou **QR code**.

2. Saisissez les données dans le champ Code et cliquez sur **OK**.

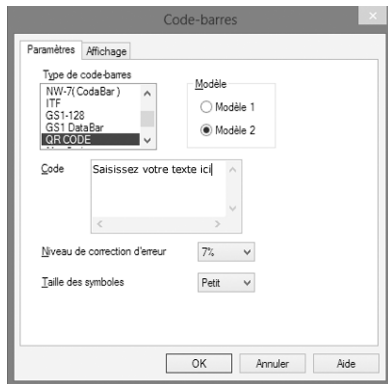

3. Cliquez sur l'endroit où vous souhaitez placer le code à barres.
4. Cliquez à l'extérieur de la zone de l'étiquette pour fixer l'emplacement du code à barres.
5. Cliquez sur **Imprimer**.



## Conseils concernant la création de codes QR

- La reconnaissance des codes QR est plus rapide lorsque les codes sont imprimés sur les rubans d'étiquettes les plus larges (1 po [24 mm]).
- La reconnaissance des codes QR est plus rapide lorsque vous utilisez moins de caractères; il est recommandé d'utiliser un service de raccourcissement d'URL pour réduire la complexité de votre code QR.
- Bien que les codes QR peuvent être lus sur une variété de types de ruban d'étiquettes et de couleurs, l'impression noire sur du ruban d'étiquettes blanc est associée au temps de reconnaissance le plus rapide.
- Assurez-vous de laisser une marge autour du code QR : du texte ou des graphismes trop près du code QR pourraient interférer avec la lecture du code.

- Lorsque vous intégrez du contenu provenant de la plupart des médias sociaux, prenez compte de vos paramètres de confidentialité.
- Lorsque vous intégrez du contenu provenant de services de stockage de fichiers, vérifiez les paramètres de partage afin de vous assurer que les utilisateurs peuvent accéder au contenu désiré.

## Étiquettes d'identification de l'équipement

Le logiciel Label Editor offre plusieurs modèles d'étiquettes pour l'identification de l'équipement, par exemple :

Nom du produit	PC
Nod'admin	KDB-01001
Date	15/01/2014
Département	Marketing

Vous pouvez modifier le texte par défaut selon vos besoins.

1. À l'écran Nouveau/Ouvrir, sélectionnez **Gestion de l'équipement**, et cliquez sur **OK**.
2. Sélectionnez le modèle souhaité et cliquez sur **OK**.
3. Remplissez les champs de la section Saisie de données et cliquez sur **OK**.

**Remarque :** Vous pouvez importer une feuille de calcul et utiliser les données qui s'y trouvent pour remplir le modèle. Pour des détails, consultez le *Guide de l'utilisateur en ligne*.

4. Vérifiez la police de caractère et la taille de la police. Assurez-vous que le texte et les graphismes apparaissent correctement sur l'étiquette.
5. Cliquez sur **Imprimer**.

## Étiquettes enroulées et étiquettes drapeau pour câbles

Les étiquettes enroulées sont idéales pour les endroits étroits ou lorsque l'identification nécessaire est courte. Les étiquettes drapeau offrent une surface plus large pour accommoder de multiples lignes de texte.

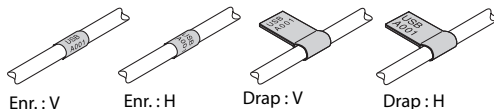

1. Si l'étiquette doit être placée à la verticale, sélectionnez **Alignement vertical**.
2. Sélectionnez la longueur de l'étiquette.
3. Saisissez le texte de l'étiquette.
4. Imprimez l'étiquette.

## Conseils concernant les étiquettes pour câbles

- Lorsque vous identifiez des câbles avec des étiquettes drapeau, réglez une longueur d'étiquette spécifique. Si vous utilisez la fonction « Auto », l'étiquette pourrait être trop courte et le texte pourrait s'enrouler autour du câble, ce qui rendrait la lecture difficile.
- Lorsque vous apposez une étiquette drapeau, enroulez-la autour du câble de façon relâchée et collez les deux extrémités de l'étiquette ensemble, puis appuyez sur les deux côtés du reste de l'étiquette jusqu'à la base du câble. Ainsi, il vous sera plus facile d'aligner les extrémités.
- Ajoutez 1 po (25,4 mm) ou plus à votre étiquette drapeau afin d'allouer assez d'étiquette vierge pour envelopper le câble.
- Si vous manquez d'espace, utilisez des rubans à étiquettes plus étroits (d'une largeur de 9 mm ou 6 mm, par exemple).
- Pour les câbles minces (1-2 mm), utilisez une étiquette drapeau afin d'augmenter la lisibilité.
- Pour les étiquettes enroulées, répétez une ligne de texte sur plusieurs lignes afin d'augmenter la lisibilité.
- Utilisez plusieurs étiquettes enroulées sur un seul câble pour inclure plus d'informations.
- Apposez une étiquette enroulée aux deux extrémités du câble.
- N'utilisez pas une étiquette de longueur standard en tant qu'étiquette enroulée : l'étiquette se détachera progressivement du câble à mesure que vous le pliez.
- Utilisez des étiquettes luminescentes dans des endroits sombres où la visibilité est réduite.

# Rubans personnalisés

Les rubans personnalisés sont parfaits pour les emballages-cadeaux ou pour décorer en toute occasion, par exemple :

- Cadeaux pour invités
- Mariage et réception-cadeau pour bébé
- Arrangements floraux
- Paniers-cadeaux
- Décorations pour coiffures
- Jouets

Le logiciel Label Editor vous permet d'imprimer aisément des motifs de ruban créatifs ou même d'importer vos propres logos corporatifs et graphismes correspondants au thème de votre fête. Pour plus d'informations, consultez le *Guide de l'utilisateur* en ligne.

Vous pouvez utiliser des rubans personnalisés dans des centaines de projets décoratifs ou de cadeaux. Cette section comprend quelques exemples pour vous inspirer.

## ***Sacs cadeaux pour invités***

Créez des sacs cadeaux personnalisés pour un mariage, une réception-cadeau pour bébé, une fête, un anniversaire ou d'autres occasions spéciales. Vous pouvez ajouter des symboles ou des cadres qui correspondent au thème de votre fête sur vos rubans.



1. Créez votre ruban.

Pour un mariage ou une réception-cadeau, inscrivez le nom du couple, ajoutez des espaces, puis inscrivez la date du mariage. Ajoutez un cadre approprié.

2. Imprimez votre ruban.
3. Découpez un cercle de 12 po (30 cm) de diamètre de tulle, de cellophane ou d'un autre type de matériel léger.
4. Placez une petite quantité de bonbons au centre du cercle.
5. Enveloppez les bonbons avec le matériel et utilisez votre ruban pour attacher l'extrémité avec un nœud ou une boucle. Assurez-vous de faire pivoter le ruban lorsque vous l'attachez afin que le motif imprimé soit visible sur les deux extrémités.

## ***Boucles pour cheveux ou rubans pour queue de cheval***

Imprimez des accessoires pour coiffure personnalisés à offrir à votre fille ou des rubans pour queue de cheval identiques pour tous les membres d'une même équipe.



1. Saisissez du texte et des symboles.
2. Imprimez votre ruban.
3. Attachez le ruban autour d'un élastique pour queue de cheval. Ou encore, formez une boucle et collez-la sur une barrette.

Assurez-vous de faire pivoter le ruban lorsque vous l'attachez afin que le motif imprimé soit visible sur les deux extrémités.

### ***Ornements avec support en ruban***

Un ruban imprimé est un support idéal pour les ornements.

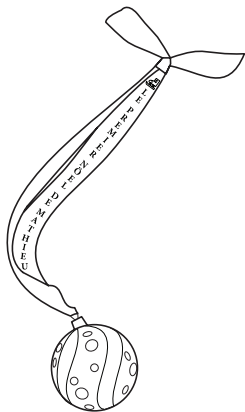

1. Sélectionnez la longueur de votre étiquette.
2. Créez le motif de votre ruban en ajoutant du texte et des symboles verticaux.
3. Assurez-vous de laisser assez d'espace au centre du ruban afin que vous puissiez l'enfiler dans le crochet de l'ornement.
4. Imprimez votre ruban.
5. Enfilez le ruban dans le crochet de l'ornement et attachez les extrémités comme illustré.
6. Accrochez votre ornement dans le sapin.

## Cartes de souhaits

Ajoutez des rubans pour décorer et personnaliser des cartes de souhaits préfabriquées ou créez vos propres cartes.



1. Saisissez du texte et des symboles pour votre carte de souhaits.
2. Imprimez votre ou vos rubans.
3. Coupez l'extrémité des rubans si nécessaire, puis collez-les sur votre carte.

## Application des étiquettes

Pour la plupart des étiquettes, le procédé d'application est simple, comme indiqué ci-dessous.

Pour des instructions sur la façon d'apposer les étiquettes thermocollantes, consultez la prochaine section.

1. Retirez la pellicule protectrice.



2. Placez l'étiquette sur la surface désirée et frottez-la fermement.



# Nettoyage de l'imprimante

**Mise en garde :** Éteignez toujours l'imprimante avant de la nettoyer.

## *Imprimante*

Essayez l'imprimante avec chiffon doux et sec. N'utilisez jamais de solvants ou de produits chimiques comme la benzine, du diluant à peinture ou de l'alcool.

## *Tête d'impression*

Si des traces ou des bavures d'encre apparaissent sur les étiquettes imprimées, utilisez un coton-tige ou tout autre outil similaire pour essuyer la saleté sur la tête d'impression.

1. Ouvrez le couvercle du logement du ruban d'étiquette.

2. Nettoyez la tête d'impression.

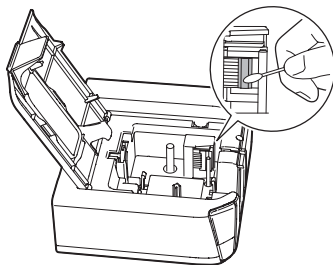

3. Fermez le couvercle du logement.

## Résolution des problèmes

En cas de problème avec votre imprimante LabelWorks, vérifiez si un message d'erreur apparaît dans le logiciel LabelWorks. Pour d'autres suggestions de dépannage, consultez le *Guide de l'utilisateur* en ligne.



## Témoins d'état

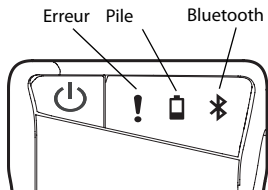

Témoin	Problème	État de l'imprimante
✶	Clignote	Bluetooth activé
	Allumé	Connexion Bluetooth établie
	Clignote rapidement	Opération en cours (p. ex. : impression, découpage d'étiquette)
	Clignote (intervalle de 5 secondes)	Bluetooth désactivé
🔋	Allumé	Piles faibles; remplacez les piles bientôt.
	Clignote rapidement	Remplacez les piles.

!	Clignote rapidement	Erreur d'imprimante. Vérifiez le message affiché sur l'appareil connecté.
---	---------------------	---

## Autres problèmes

### L'imprimante ne s'allume pas

- Vérifiez si le cordon d'alimentation est branché correctement ou si les piles ont été insérées correctement. Si l'imprimante ne s'allume toujours pas, communiquez avec Epson.
- Vérifiez si un message apparaît à l'écran de votre ordinateur ou de votre appareil mobile.

### Impossible d'établir une connexion Bluetooth (couplage)

- Vérifiez si le témoin ✶ de l'imprimante clignote. S'il ne clignote pas, activez l'option Bluetooth sur l'imprimante et essayez d'effectuer le couplage avec

l'imprimante à nouveau. Consultez la section « Connexion à un appareil mobile via Bluetooth » à la page 40.

- Vérifiez si l'imprimante communique avec un autre appareil mobile. L'imprimante ne peut communiquer qu'avec un appareil à la fois.
- Vérifiez si un message apparaît sur votre appareil mobile.

### **La connexion Bluetooth s'est interrompue lors du couplage**

- Vérifiez si le témoin  de l'imprimante clignote. S'il ne clignote pas, activez l'option Bluetooth sur l'imprimante et essayez d'effectuer le couplage avec l'imprimante à nouveau. Consultez la section « Connexion à un appareil mobile via Bluetooth » à la page 40.
- Si l'imprimante est connectée à un ordinateur via un câble USB, elle ne pourra pas communiquer à l'aide du

signal Bluetooth. Débranchez le câble USB de l'imprimante et essayez d'effectuer le couplage à nouveau.

- Vérifiez si un message apparaît sur votre appareil mobile.

### **L'imprimante n'imprime pas**

- Vérifiez si un message apparaît à l'écran de votre ordinateur ou de votre appareil mobile.
- Vérifiez si le câble USB est branché correctement, si la cartouche du ruban d'étiquettes est installée correctement, et si le couvercle du logement est bien fermé.
- Assurez-vous que votre imprimante est bien sélectionnée dans votre logiciel d'impression.
- Si vous n'avez pas redémarré l'ordinateur après avoir installé le pilote de l'imprimante, ce dernier a peut-être été

mal installé. Réinstallez le pilote de l'imprimante.

### **Le texte ne s'imprime pas correctement**

Vérifiez si la cartouche du ruban d'étiquettes est installée correctement.

### **Des lignes apparaissent sur les étiquettes imprimées**

La tête d'impression est sale. Nettoyez la tête d'impression. Consultez la section « Nettoyage de l'imprimante » à la page 54.

### **Les étiquettes ne sont pas découpées automatiquement**

Sous Windows uniquement : Assurez-vous que le paramètre Réglage de coupe est réglé sur **Couper chaque étiquette**.

## **Soutien technique Epson**

Visitez le site Web **www.epson.ca** et cliquez sur **Français**. Pour télécharger les pilotes, cliquez sur **Pilotes et soutien**. Pour contacter Epson par courriel, veuillez cliquer sur **Soutien par courriel**. Ensuite, suivez les instructions à l'écran.

Pour contacter un spécialiste du soutien technique, composez le numéro suivant :

**É.-U. :** (562) 276-7245, de 6 h à 20 h, heure du Pacifique, du lundi au vendredi, et de 7 h à 16 h le samedi.

**Canada :** (905) 709-2567, de 6 h à 20 h, heure du Pacifique, du lundi au vendredi, et de 7 h à 16 h le samedi.

Les jours et les heures de service peuvent changer sans préavis. Des frais d'interurbain peuvent s'appliquer.

## ***Recyclage***

Epson offre un programme de recyclage des produits en fin de vie. Veuillez consulter le site **epson.com/recycle** pour obtenir des informations sur la façon de retourner votre produit pour une élimination appropriée.

## ***Achat de consommables et d'accessoires***

Epson offre une grande variété de rubans d'étiquettes conçus pour différents usages. Vous pouvez acheter des cartouches de ruban d'étiquettes et des accessoires sur le site :

**epson.com/labelworks** (ventes aux É.-U.)  
ou **epson.ca/labelworks** (ventes au Canada).

Vous pouvez également vous procurer d'autres fournitures auprès d'un revendeur Epson autorisé. Composez le 1 800 463-7766 pour obtenir les coordonnées du revendeur le plus proche.

## **Enregistrement du produit**

Pour recevoir des offres spéciales et des nouvelles concernant de nouveaux rubans d'étiquettes, enregistrez votre imprimante LabelWorks.

Visitez le site **epson.com/labelworks** (É.-U.) ou **epson.ca/labelworks** (Canada) et sélectionnez **Product Registration** (Enregistrement du produit).

# Avis

## ***À propos des étiquettes imprimées***

Les étiquettes appliquées et l'adhésif utilisé sont affectés par le type de surface et les conditions environnementales telles que l'humidité et la chaleur. Les étiquettes pourraient décoller, se retrousser ou s'estomper; les caractères imprimés pourraient s'estomper; de la couleur pourrait demeurer sur la surface après avoir retiré l'étiquette, l'adhésif pourrait laisser un résidu sur la surface.

Epson décline toute responsabilité en cas de dommages ou de pertes causés par les étiquettes ou l'adhésif.

## ***Consignes de sécurité et caractéristiques du module Bluetooth***

Manufacture : Fujitsu Component Limited  
Type : MBH7BTZ42

Ce document contient des consignes de sécurité et une description des caractéristiques. Lisez attentivement ce document avant l'utilisation pour assurer votre sécurité et pour le rendement optimal du produit.

### **É.-U. :**

Contient FCC ID : SQK-MBH7BTZXXC2

Cet appareil est conforme à la partie 15 de la réglementation FCC. L'utilisation est soumise aux deux conditions suivantes : 1) Cet appareil ne doit pas provoquer d'interférences néfastes, et 2) cet appareil doit tolérer les interférences reçues, y compris celles qui risquent de provoquer un fonctionnement indésirable.

À l'issue des tests dont il a fait l'objet, cet appareil a été déclaré conforme aux normes des appareils numériques de classe B, conformément à la partie 15 de la réglementation FCC. Ces normes sont destinées à assurer un niveau de protection adéquat contre les interférences néfastes dans les installations résidentielles. Cet appareil produit, utilise et peut émettre des fréquences radioélectriques et, s'il n'est pas installé ou utilisé conformément aux directives, peut brouiller les communications radio. Toutefois, il est impossible de garantir qu'aucune interférence ne se produira dans une installation particulière. Si cet équipement brouille la réception des ondes radio et

télévisuelles, ce que vous pouvez déterminer en éteignant et en rallumant l'équipement, nous vous encourageons à prendre l'une des mesures correctives suivantes :

- Réorientez ou déplacez l'antenne.
- Éloignez l'appareil du récepteur.
- Branchez l'appareil à une autre prise ou sur un autre circuit que celui du récepteur.
- Demandez conseil au revendeur de l'appareil ou à un technicien radio/télévision expérimenté.

Un adaptateur secteur avec tore de ferrite doit être utilisé pour éliminer les interférences RF.

**Avertissement : Le branchement d'un câble d'interface non blindé à ce matériel entraînera l'annulation de l'homologation FCC de cet appareil et risque de causer des interférences dépassant les limites établies par la FCC pour ce matériel. Il incombe à l'utilisateur de se procurer et d'utiliser un câble d'interface blindé avec cet appareil. Si le matériel est doté de plusieurs connecteurs d'interface, évitez de connecter des câbles à des interfaces inutilisées. Toute modification non expressément autorisée par le fabricant peut annuler la permission d'utilisation du matériel.**

Cet émetteur ne doit pas être installé au même endroit qu'une autre antenne ou un autre émetteur ou utilisé conjointement à une autre antenne ou un autre émetteur.

Déclaration d'exposition à la radiation :

Cet équipement est conforme aux limites de radiation de la FCC indiquées pour un environnement non contrôlé. Cet équipement doit être installé et utilisé avec une distance minimale de 7,8 po (20 cm) entre l'élément rayonnant et votre corps.

## **Avis d'Industries Canada (IC)**

Contient IC : 337L-MBH7BTZXXCZ

Cet appareil numérique de la classe B est conforme à la norme canadienne NMB-003.

Cet appareil est conforme à la norme RSS-210 d'Industrie Canada. L'utilisation est soumise aux deux conditions suivantes : 1) cet appareil ne doit pas provoquer d'interférences néfastes, et 2) cet appareil doit tolérer les interférences reçues, y compris celles qui risquent de provoquer un fonctionnement indésirable.

Déclaration d'exposition aux radiations :

Cet équipement est conforme aux limites de radiation d'IC indiquées pour un environnement non contrôlé. Cet équipement doit être installé et utilisé avec une distance minimale de 20 cm entre l'élément rayonnant et votre corps.

## ***Déclaration de conformité***

Selon la norme 47CFR, parties 2 et 15 régissant, les ordinateurs personnels et périphériques de classe B, et/ou les unités centrales et les dispositifs d'alimentation électrique utilisés avec les ordinateurs personnels de classe B.

Nous : Epon America, Inc.  
Situés à : 3840 Kilroy Airport Way,  
MS 3-13, Long Beach, CA 90806  
Téléphone : 1 (562) 981-3840

Nous déclarons sous notre seule et unique responsabilité que le produit identifié dans la présente est conforme à la norme 47CFR, parties 2 et 15, des règles FCC régissant les dispositifs numériques de classe B. Chaque produit commercialisé est identique à l'appareil représentatif testé et jugé conforme aux normes. Les dossiers indiquent que l'équipement produit se situe dans les limites acceptables, du fait de la production en quantité et des essais statistiques

réalisés, conformément au règlement 47CFR, alinéa 2.909. L'utilisation est soumise aux deux conditions suivantes : 1) cet appareil ne doit pas provoquer d'interférences néfastes, et 2) cet appareil doit tolérer les interférences reçues, y compris celles qui risquent de provoquer un fonctionnement indésirable.

Nom commercial : Epon  
Type de produit : Imprimante d'étiquettes  
Modèle : LW-600P

## ***Garantie limitée d'Epon America, Inc.***

**Éléments couverts par la garantie :** Epon America, Inc. (« Epon ») garantit à l'acheteur d'origine au détail que l'appareil d'impression d'étiquettes Epon et ses consommables et accessoires couverts par la présente garantie limitée (individuellement, un « produit »), s'ils sont achetés et utilisés au Canada, aux États-Unis ou à Puerto Rico, seront exempts de défaut de fabrication et de vice matériel durant une période d'un (1) an à compter de la date d'achat d'origine, dans le cas de l'appareil d'impression d'étiquettes, et durant une période de trente (30) jours pour les vices matériaux à compter de la date d'achat d'origine, dans le cas de ses consommables et accessoires. Les consommables

incluent les rouleaux et cartouches d'étiquettes et de rubans d'étiquettes. Les accessoires incluent un adaptateur secteur. Pour toute intervention au titre de la garantie, vous devez fournir une preuve de la date d'achat d'origine.

**Ce que fera Epson pour remédier aux problèmes :** Si, durant la période de garantie, le produit Epson s'avère défectueux, veuillez communiquer avec Epson Connection au 905 709-2567 (Canada) ou 562 276-7245 (É.-U. ou Puerto Rico) pour obtenir des instructions concernant les réparations sous garantie et une autorisation de retour de la marchandise. Un technicien Epson réalisera un diagnostic téléphonique pour déterminer si le produit a besoin d'être réparé. Si le produit a besoin d'être réparé, Epson peut, selon son choix, le remplacer ou le réparer, sans frais de pièces ni de main-d'œuvre. Si Epson autorise le remplacement du produit défectueux, on vous enverra un produit de remplacement, en port payé si vous avez une adresse au Canada, aux États-Unis ou à Puerto Rico. Les livraisons vers d'autres destinations s'effectueront en port payable à l'arrivée. Il vous incombe d'emballer correctement le produit défectueux et de le retourner à Epson dans un délai de cinq (5) jours ouvrables après avoir reçu le produit de remplacement. Epson vous demandera un numéro de carte de crédit ou de débit pour couvrir le coût du produit de remplacement au cas

où vous ne retourneriez pas le produit défectueux. Pour une réparation du produit au lieu d'un échange, Epson vous demandera de lui envoyer ce dernier directement ou à son centre de service autorisé qui réparera le produit et vous le renverra. Vous avez la responsabilité d'emballer le produit et devez défrayer les coûts d'expédition vers et depuis le centre de service autorisé Epson. Lorsqu'une intervention au titre de la garantie nécessite l'échange du produit ou d'une pièce, l'article remplacé devient propriété d'Epson. Le produit ou la pièce de remplacement pourra être neuf ou remis à neuf selon les normes de qualité d'Epson et, au choix d'Epson, pourra être un autre modèle de même type et qualité. Les produits et pièces remplacés sont couverts pour la période de garantie restante du produit d'origine couvert par la présente garantie limitée.

**Éléments non couverts par la garantie :** Cette garantie ne s'applique qu'au Canada, aux États-Unis ou à Puerto Rico dans le contexte d'une utilisation normale. L'utilisation de ce produit à des fins de production continue ou à d'autres fins semblables n'est pas considérée une utilisation normale; tout dommage, entretien ou besoin de réparations découlant d'une telle utilisation n'est pas couvert par la présente garantie. Cette garantie n'est pas transférable. Elle ne s'applique pas aux dommages subis par le produit Epson du fait de l'utilisation de pièces ou fournitures qui



ne sont pas fabriquées, distribuées ni homologuées par Epson. Sont notamment exclus de la garantie : les pièces et composants ou périphériques fabriqués par des tiers et ajoutés au produit Epson après son expédition par Epson, par exemple des cartes ou composants ajoutés par l'utilisateur ou le revendeur. Epson ne sera pas tenu d'effectuer d'intervention au titre de la garantie lorsque l'étiquette ou le logo Epson, le numéro de série ou la plaque signalétique ont été enlevés du produit; si le produit n'est pas correctement entretenu ou ne fonctionne pas correctement du fait d'une utilisation inadéquate ou abusive, d'une installation incorrecte, d'une négligence, d'avaries lors du transport, de dommages causés par des désastres tels un incendie, une inondation ou la foudre, d'une surtension électrique, de problèmes logiciels, d'une interaction avec des produits d'une autre marque qu'Epson ou d'une intervention effectuée par un tiers autre qu'un réparateur Epson agréé. Si une anomalie signalée ne peut être décelée ni reproduite, les frais engagés seront à votre charge.

STIPULATION D'EXONÉRATION DE GARANTIES : CE QUI PRÉCÈDE CONSTITUE LA SEULE GARANTIE ET EXCLUT TOUTE AUTRE GARANTIE, EXPRESSE OU IMPLICITE, Y COMPRIS, MAIS SANS S'Y LIMITER, TOUTE GARANTIE IMPLICITE DE QUALITÉ MARCHANDE, D'APTITUDE À UNE FIN PARTICULIÈRE OU DE NON-VIOLATION DE

DROITS. SAUF DISPOSITIONS CONTRAIRES, TOUTE DÉCLARATION OU GARANTIE FAITE PAR UNE AUTRE PERSONNE OU SOCIÉTÉ EST NULLE.

**Recours :** Votre recours exclusif et l'entière responsabilité d'Epson en cas de violation substantielle de cette entente seront limités à un remboursement du prix payé pour les produits Epson couverts par la présente entente. Toute action au titre de la garantie doit intervenir dans les 3 mois à compter de la date d'expiration de la garantie. Epson ne sera pas tenu responsable des retards ou des périodes de non-fonctionnement en raison de causes indépendantes de sa volonté. Sauf dispositions contraires dans la présente garantie écrite, Epson et ses filiales ne peuvent être tenus responsables des pertes, inconvénients ou dommages, incluant des dommages directs, particuliers, consécutifs ou indirects, incluant la perte de bénéfices, les coûts de l'équipement de substitution, le temps d'arrêt, les réclamations des tiers, incluant les clients, ou les dommages matériels résultant de l'utilisation ou de l'impossibilité d'utiliser les produits Epson, qu'elle soit causée par une violation de la garantie ou toute autre théorie juridique. Certaines juridictions n'autorisent pas de limitations sur les garanties ou les recours pour violation dans certaines

transactions. Dans de telles juridictions, les limites indiquées dans ce paragraphe et dans le paragraphe précédent pourraient ne pas s'appliquer.

Au Canada, les garanties englobent les garanties et les conditions.

**Arbitrage, lois applicables :** Tout litige découlant de cette Entente sera réglé par arbitrage à Los Angeles, Californie, É.-U., conformément aux règles d'arbitrage commerciales de l'American Arbitration Association, et la décision rendue lors de l'arbitrage pourra faire l'objet d'un jugement par tout tribunal compétent. La présente Entente s'interprète conformément aux lois de l'État de la Californie, à l'exception de cette clause d'arbitrage, qui sera interprétée conformément au Federal Arbitration Act.

Pour obtenir les coordonnées du revendeur Epson le plus près de vous, visitez notre site Web à l'adresse : [epson.ca](http://epson.ca).

Pour obtenir les coordonnées du centre de service après-vente Epson le plus près de votre domicile, visitez [epson.ca/support](http://epson.ca/support).

Ou encore, écrivez-nous à l'adresse : Epson America, Inc., P.O. Box 93012, Long Beach, CA 90809-3012, É.-U.

## **Marques de commerce**

EPSON est une marque de commerce déposée, EPSON Exceed Your Vision est un logotype déposé, et LabelWorks et LC TAPE sont des marques de commerce de Seiko Epson Corporation. Epson Connection est une marque de service d'Epson America, Inc.

Mac et Mac OS sont des marques de commerce d'Apple Inc., enregistrées aux États-Unis et dans d'autres pays.

Google Play et Android sont des marques de commerce de Google Inc.

Avis général : Les autres noms de produit utilisés dans le présent document sont donnés uniquement à titre d'identification et peuvent être des noms de marque de leur propriétaire respectif. Epson renonce à tous les droits associés à ces marques.

L'information contenue dans le présent document peut être modifiée sans préavis.

© 2013 Epson America, Inc., 10/13

CPD-40107



## Avant

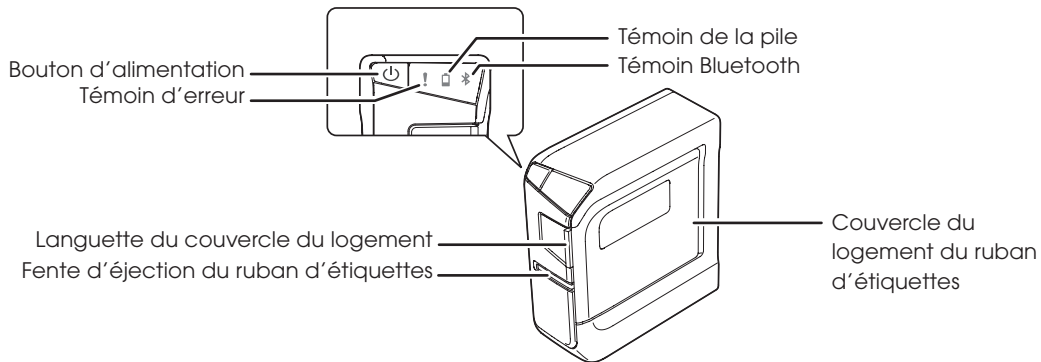

## Arrière

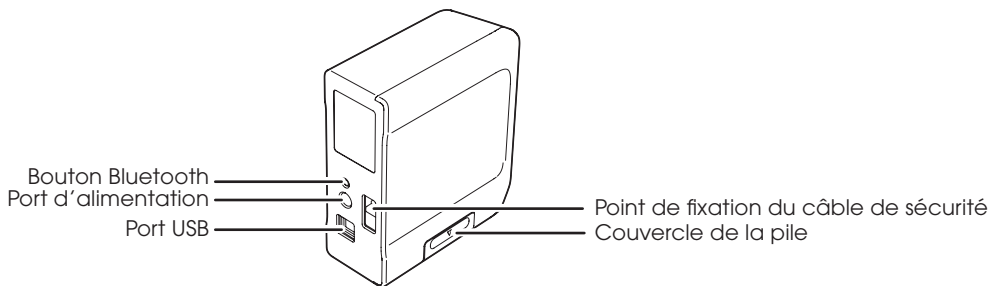

	<b>½ inch/po (12 mm)</b>	<b>¾ inch/po (18 mm)</b>	<b>1 inch/po (24 mm)</b>
<b>Standard Classique</b>	<div data-bbox="467 137 605 166">LC-4WBN9</div> <div data-bbox="621 137 758 166">LC-4BWV9</div> <div data-bbox="467 182 605 211">LC-4WLN9</div> <div data-bbox="621 182 758 211">LC-4BKP9</div> <div data-bbox="467 226 605 255">LC-4WRN9</div> <div data-bbox="621 226 758 255">LC-4NWT5</div>	<div data-bbox="772 137 909 166">LC-5BKP9</div> <div data-bbox="926 137 1063 166">LC-5WBN9</div> <div data-bbox="772 182 909 211">LC-5SBE9</div>	<div data-bbox="1077 137 1214 166">LC-6WBN9</div>
<b>Strong Adhesive Puissant adhésif</b>	<div data-bbox="467 282 605 311">LC-4WBW9</div> <div data-bbox="621 282 758 311">LC-4YBW9</div>	<div data-bbox="772 282 909 311">LC-5WBW9</div> <div data-bbox="926 282 1063 311">LC-5YBW9</div> <div data-bbox="772 327 909 356">LC-5RBW9</div>	<div data-bbox="1077 282 1214 311">LC-6YBW9</div>
<b>Clear Transparent</b>	<div data-bbox="467 386 605 415">LC-4TBN9</div> <div data-bbox="621 386 758 415">LC-4TKN9</div>	<div data-bbox="772 386 909 415">LC-5TBN9</div> <div data-bbox="926 386 1063 415">LC-5TWN9</div> <div data-bbox="772 430 909 459">LC-5TKN9</div>	<div data-bbox="1077 386 1214 415">LC-6TBN9</div>
<b>Cable Wrap Pour câbles</b>			<div data-bbox="1077 490 1214 519">LC-6WBC9</div>



A full selection of LabelWorks tapes are available at [epson.com/labelworks](http://epson.com/labelworks)

Une sélection complète de rubans d'étiquettes LabelWorks est disponible sur le site [epson.ca/labelworks](http://epson.ca/labelworks)



\*412553700\*

①

CPD-40107

Printed in XXXXX

Pays d'impression : XXXXX